

COOLCAM

P60G | P120G

使用说明书

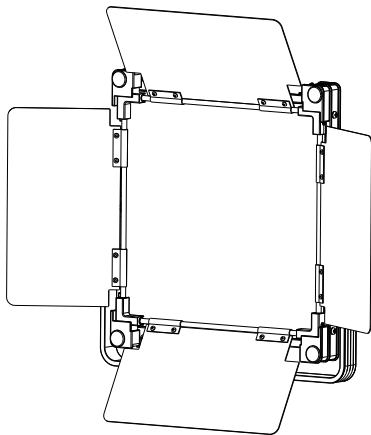

余姚利帅影视器材有限公司

1.前言

感谢您购买利帅COOLCAM系列影视灯

-- COOLCAMP60【G】/P120【G】

利帅COOLCAM系列是利帅影视专为高端直播和商业拍摄打造的高性能专业影视灯。COOLCAMP60【G】/P120【G】灯体精简轻便，但性能卓越，高亮度，高显色，高质感光源，大幅提升画面质感，同时采用全新Light Reel APP，为直播间、影棚灯光提供更多选择；0-100%精准无极调光、11种内置电影级特效等功能设置，满足不同场景需求，全面提升工作效率；单双色温选择、多种无线控光方式，帮您轻松应对，创意无压力。

2.注意事项

- 1.请勿随意拆卸灯具，非专业人士不得擅自焊接灯珠。
- 2.请勿湿手操作，否则可能引起触电。
- 3.请勿在易燃、易挥发液体或气体的环境下使用，否则可能引起爆炸或火灾。
- 4.请勿将本产品置于阳光直射下封闭的车辆内或其他高温环境使用，否则产品可能会被频繁过热保护，从而影响使用。
- 5.请勿湿手接触插头或适配器，否则可能导致触电。
- 6.请勿损坏、拆卸、用力拉拽或缠绕电源线，否则可能导致火灾或触电。
- 7.请勿将本产品置于重物之下。
- 8.请用干布擦拭产品上的灰尘。
- 9.请使用跟本产品配套的适配器，以免造成损坏。
- 10.禁止用力碰撞LCD触摸屏，以免造成损坏。
- 11.保持发光面的清洁，以避免污物对照度和色温的影响。
- 12.适配器等附件使用时请确保安装到位，以免跌落造成损坏或引起其他安全问题。
- 13.角度调节锁紧手柄处于锁紧状态时切不可调整角度，否则可能会导致灯体损坏。

3. 标配清单(请注意检查核对)

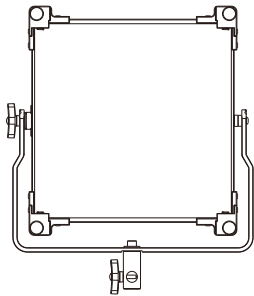

灯体
(1pc)

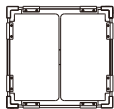

挡板
(1pc)



电源线
(1pc)



适配器
(1pc)

支架
(1pc)



合格证书
(1pc)



保修卡
(1pc)



说明书
(1pc)

4. 部件名称 (以P60[G]为例)

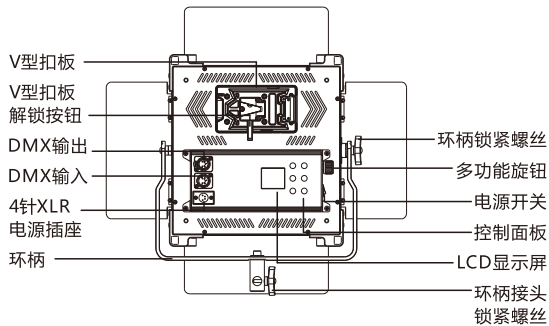
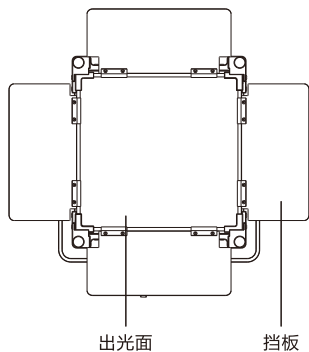

5.使用说明

1.灯具安装

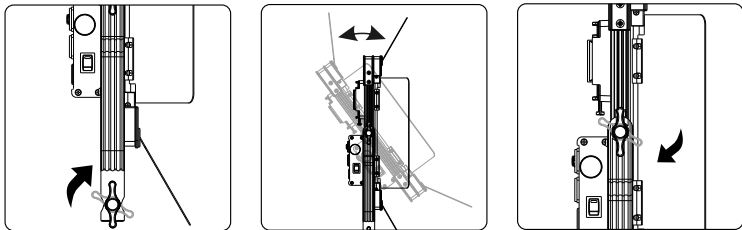

旋紧环柄接头锁紧螺丝将灯具固定在三脚架上，再调整合适的角度，然后顺时针把锁紧螺丝锁紧。

2.适配器固定

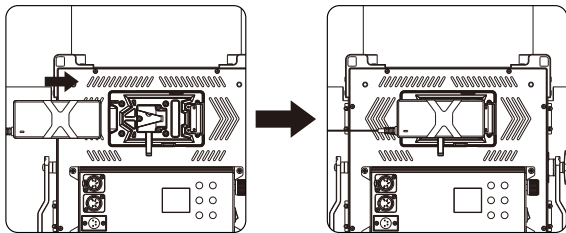

把适配器底部的V型塑件对准V型扣板的底部从左往右推入，听到咔嚓一声表示已完全扣住。

3.供电

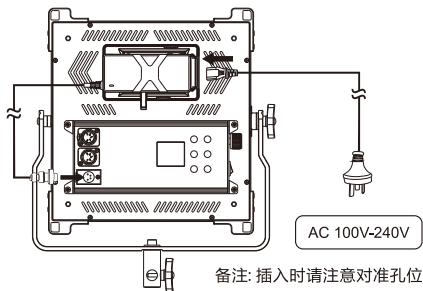

把适配器的DC输出端插到灯上控制盒左下角4针XLR插座位置并连接适配器与电源线，接通外部电源。

4.通电打开电源开关

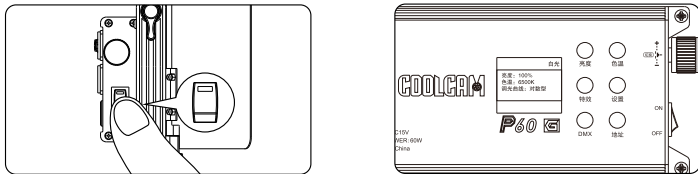

按下灯上控制盒右侧的电源开关，LED灯亮，控制盒面板按键依次为亮度、色温、特效、设置、DMX和地址。

5.白光模式

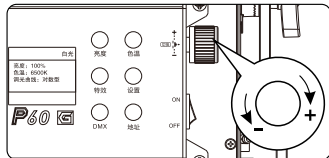
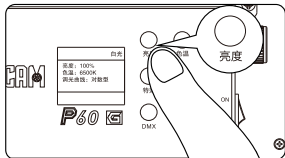

按亮度/色温键进入白光界面，短按多功能旋钮可以在亮度、色温和调光曲线模式之间切换，旋转多功能旋钮可以调节数值加减，亮度调节范围0-100%，色温调节范围2700K-6500K，调光曲线选项分别为线性型、指数型、对数型和S型。

6.特效模式

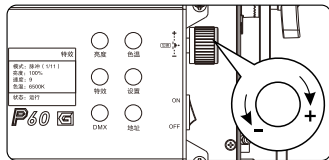
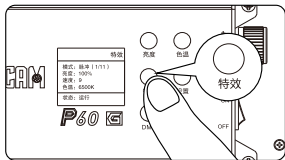

按特效键进入特效界面，短按多功能旋钮可以在模式亮度、速度、色温和状态之间切换，旋转多功能旋钮可以调节数值加减，特效模式1-11，亮度调节范围0-100%，速度调节范围0-9，色温调节范围2700K-6500K或暖白/中性/冷白，状态栏包括运行/停止。

7.DMX模式

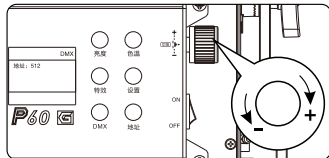
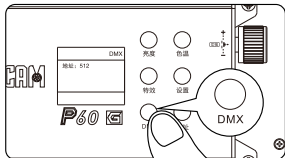

按DMX键进入DMX界面，旋转多功能旋钮可以调节数值加减，地址调节范围1-512。

(1)当使用DMX时，把DMX线(需另购)与控制台连接好将灯具上的DMX地址数值与控台地址一致，此时灯具由DMX信号来控制。

DMX-单灯连接图

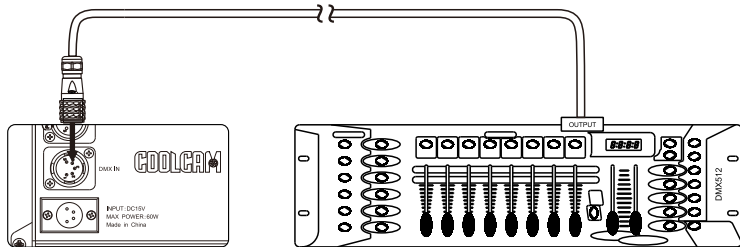

灯具

DMX512控制台

DMX-多灯连接图

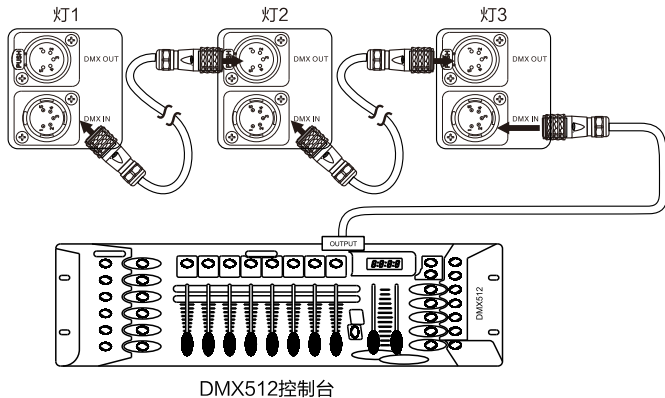

(2)DMX控制

a.单色温灯：

亮度为控制台上对应通道，如1-1亮度（1通道），1-2亮度（2通道），1-3亮度（3通道）.....

b.双色温灯：

亮度和色温为控制台上相邻通道，如1-1为亮度，则1-2为色温（1通道）；1-2为亮度，1-3为色温（2通道）.....

DMX地址对应表：

LCD显示地址	DMX控制台通道 (单色温)	DMX控制台通道 (双色温)
1	1-1 (亮度)	1-1 (亮度), 1-2 (色温)
2	1-2 (亮度)	1-2 (亮度), 1-3 (色温)
.....
16	1-16 (亮度)	1-16 (亮度), 2-1 (色温)
17	2-1 (亮度)	2-1 (亮度), 2-2 (色温)
.....
511	32-15 (亮度)	32-15 (亮度), 32-16 (色温)
512	32-16 (亮度)	

8.遥控模式(遥控器需另购)

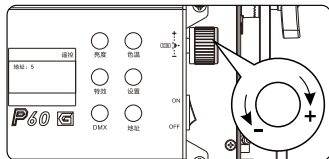
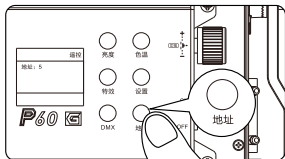

按地址键进入遥控界面，旋转多功能旋钮可以调节地址数值加减，遥控地址调节范围为1-12，遥控器地址选择与其同步。

备注:RMT-OFF为遥控锁功能，此时操作灯不受遥控

9.设置模式

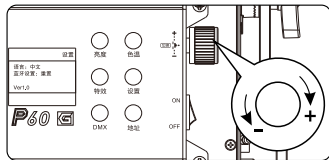
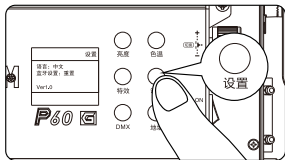

按设置键进入设置界面，短按多功能旋钮可以在语言和蓝牙设置之间切换。

- 语言切换：旋转多功能旋钮在中文和英文选项间进行切换；
- 蓝牙设置：使用APP控制灯光前，旋转多功能旋钮对灯具进行蓝牙重置；

10.APP控制



Light Reel使用指南



APP下载页

用户可以在App store和安卓市场搜索“Light Reel”或者扫描上方二维码下载专业控制软件来控制利帅影视灯具。

11.固件升级

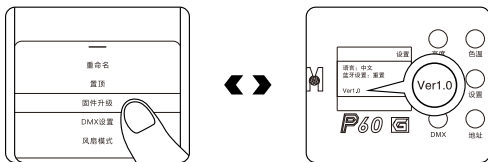

用户可以通过Light Reel APP进行固件升级，升级成功后，需重启灯光设备，进入设置界面可查看当前设备版本号。

6.产品参数

产品型号	P60【G】	P120【G】
功率	60W	120W
发光角度	120°	
色温	2700K-6500K	
CRI	≥95	
TLCI	≥97	
Rf	平均94	
Rg	平均104	
工作电压	适配器:AC100V-240V, 灯体:DC15V	
尺寸	360 x 413 x 79mm	600 x 413 x 79mm
重量	4.2kg	5.8kg

P60【G】亮度测试表

距离 CCT	1m	2m	3m	4m	5m
2700K	1753 lux 163 fc	481 lux 45 fc	235 lux 22 fc	148 lux 14 fc	103 lux 10 fc
3200K	1904 lux 177 fc	517 lux 48 fc	259 lux 24 fc	162 lux 15 fc	112 lux 10 fc
5600K	2063 lux 192 fc	562 lux 52 fc	282 lux 26 fc	174 lux 16 fc	121 lux 11 fc
6500K	1970 lux 183 fc	543 lux 50 fc	271 lux 25 fc	170 lux 16 fc	118 lux 11 fc

P120【G】亮度测试表

CCT \ 距离	1m	2m	3m	4m	5m
2700K	3542 lux 329 fc	980 lux 91 fc	480 lux 44 fc	299 lux 27 fc	203 lux 18 fc
3200K	3650 lux 339 fc	1004 lux 93 fc	498 lux 46 fc	309 lux 28 fc	211 lux 19 fc
5600K	3890 lux 361 fc	1088 lux 101 fc	536 lux 50 fc	336 lux 31 fc	230 lux 21 fc
6500K	3704 lux 344 fc	1044 lux 97 fc	517 lux 48 fc	319 lux 30 fc	221 lux 21 fc

本产品规格参数依照本公司实验室样品测试平均数据，成品存在微小差异化，不影响正常使用；
设计及规格如有变更，恕不另行通知。



关注新品发布

LS[®] 利帅影视

☎ 0574-62763333/62636368

☎ 0574-62636398

📍 浙江省余姚市振兴东路55号

✉ ls@lishuai.com.cn